

NIKKISO

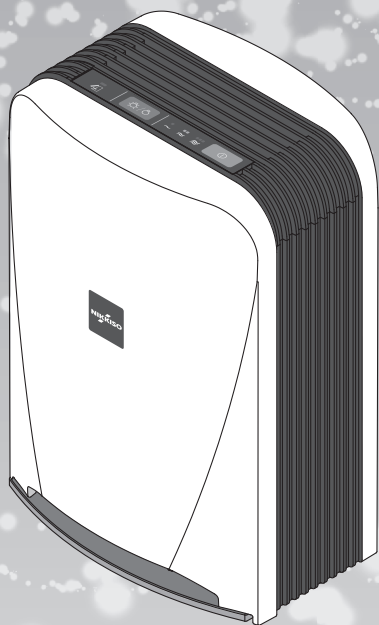

■非常感谢您购买本产品。

■请仔细阅读本说明书后
安全正确地使用本产品。

使用前请您务必仔细阅读
“安全注意事项” (P.2~P.3)。

日机装株式会社

日机装株式会社的深紫外线 LED (DUV-LED) 是与 2014 年诺贝尔物理学奖获得者共同开发的。具备高水平的光输出，并拥有长时间的使用寿命，与以往的 UV-LED 相比，作为用于水和空气的净化、树脂硬化、光触媒等的光源，具有优良特性。

“安诺清”是日机装株式会社的注册商标。

空间除菌消臭装置

安诺清

型号 SN-CS2





使用说明书

目录

安全注意事项	2
附带品及各部件名称	4
使用方法	6
保养	8
规格	12
疑似故障时	13
售后服务	14
联系方式	末页

■采用错误的使用方法造成的后果，区分如下。

 警告	“可能导致死亡或重伤的内容”。	 注意	“可能导致受伤或造成财产损失的内容”。
---	-----------------	---	---------------------

 警告	
 <p>禁止</p>	<ul style="list-style-type: none"> ● 运行过程中请勿拔下电源插头 (否则可能造成火灾、触电和故障) ● 请勿用湿手插拔电源插头 (否则可能造成触电) ● 请勿损伤、加工、强行弯曲、拉伸、扭拧、捆绑电源插头的线或将其放在高温处附近 (否则可能造成火灾、触电和短路) ● 电源插头的线或插头损伤、插入插座的插头变松时请勿使用 (否则可能造成火灾、触电和短路) ● 插线板上请勿过多连接用电器 (否则可能因发热导致火灾) ● 请勿进行改造、拆解和修理 (否则可能造成火灾、触电和受伤) → 修理时，请咨询购买本产品的经销商或“售后服务与产品信息” 末页。 ● 请勿让主机沾水、淋水 (否则可能造成火灾、触电) ● 请勿在幼儿能够触碰到的范围内使用 (否则可能造成触电、受伤) ● 请勿将手指、小棍等异物放入进风口、送风口及间隙中 另外，请注意防止夹子等细小物品掉入送风口内 (否则可能造成触电、受伤)
 <p>必须遵守</p>	<ul style="list-style-type: none"> ● 在 AC 220V 下使用 (否则可能造成火灾、触电和故障) ● 必须使用包装内随附的电源插头 (否则可能造成火灾、触电和故障) ● 定期擦拭清理电源插头 (否则灰尘堆积，会因湿气等导致绝缘不良，可能造成火灾、触电)
 <p>拔下 电源插头</p>	<ul style="list-style-type: none"> ● 进行保养、检修、移动时必须停止运行，将电源插头从插座上拔下 (否则可能造成触电、受伤)

请务必遵守

对必须遵守的事项进行说明，
避免给顾客造成危害或财产损失。



■请充分理解以下符号内容，并遵守相关记载事项。

	禁止实施的内容。		必须实施的内容。
--	----------	--	----------

注意

	禁止	<ul style="list-style-type: none"> ● 请勿让可燃性物体或点燃的烟头、线香等接近进风口 (否则可能引发火灾) ● 请勿用有机溶剂擦拭，或喷洒杀虫剂 (否则可能造成龟裂、触电、火灾) ● 使用室内熏蒸型(发烟型)杀虫剂时请勿运行本产品 (否则可能造成事故、身体不适) → 可能会在机械内部堆积药剂成分，之后从送风口吹出，损害健康。 使用杀虫剂后，请充分通风后再使用。 ● 请勿站、坐或靠在主机上 (否则可能造成人员受伤或机器破损) ● 请勿在湿气较重、淋水、有掉落危险、摇晃不平的地方使用 (否则可能造成火灾、触电和故障) ● 请勿在 DUV-LED 滤网堆积灰尘的情况下使用 (否则可能造成故障)
	必须遵守	<ul style="list-style-type: none"> ● 与燃烧器具同时使用时，请开窗通风 (否则可能造成事故或身体不适) → 本机无法除去一氧化碳等。 通风不充分时，可能会因氧气不足导致窒息，因此请进行通风。
	拔下 电源插头	<ul style="list-style-type: none"> ● 必须握紧电源插头拔下 (否则可能造成火灾、触电和短路) ● 长期不使用时，必须将电源插头从插座上拔下 (否则绝缘劣化可能导致触电、漏电火灾)

安全注意事项

- 1、本机不适用于身体或精神方面缺乏自理能力(包括儿童)，以及无经验和相关知识的人使用。(除非在使用本机时，有安全负责人或监护人陪同)
请监督好儿童，确保其安全。本设备只能与配备的电源插头一起使用。
- 2、说明书中有记载清洁方法和其他详细信息，以及维修内容。
在进行清洁或其他维护之前，必须关机并拔下电源插头。

Step

附带品及各部件名称

■关于附带品

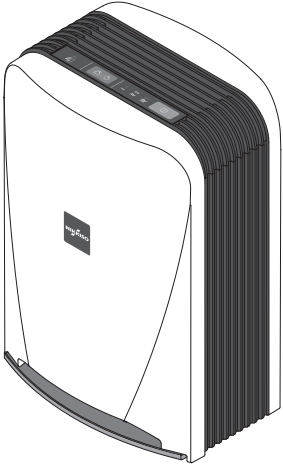
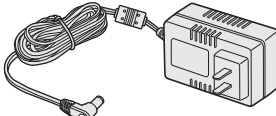
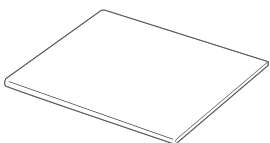

本包装内包含以下物品。
使用前请确认是否齐全。

<input type="checkbox"/> SN-CS2主机1台	<input type="checkbox"/> 电源插头1个
	型号：RHD30W120200 
<input type="checkbox"/> 使用说明书（本说明书）1本	
	

■关于各部件名称

主机内部包括DUV-LED滤网和光触媒滤网。

光触媒滤网内部有冷阴极灯，如果受到强烈冲击，可能会导致发生裂缝或破损，使用时请注意。

正面

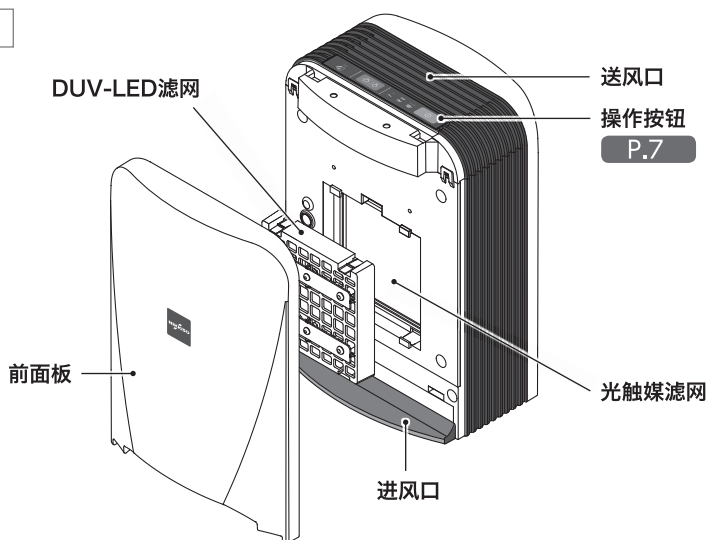

底面

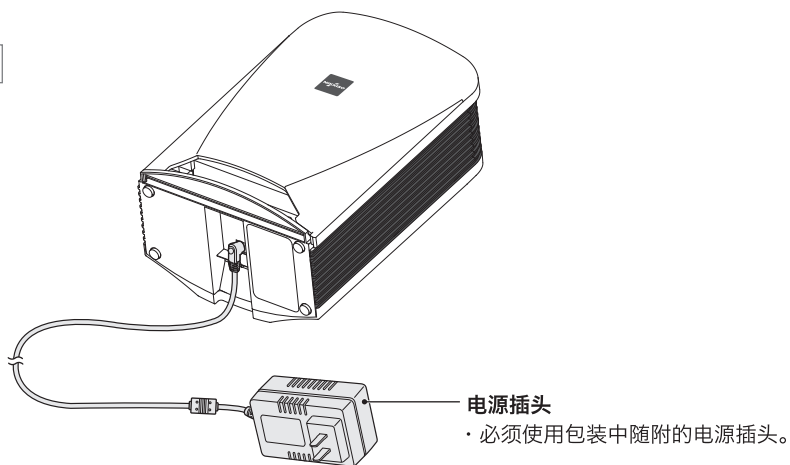

Step

使用方法

1 连接电源插头

在主机底面的插入口插入电源插头的主机用插头。
· 请勿使用包装中随附的电源插头以外的电源插头。

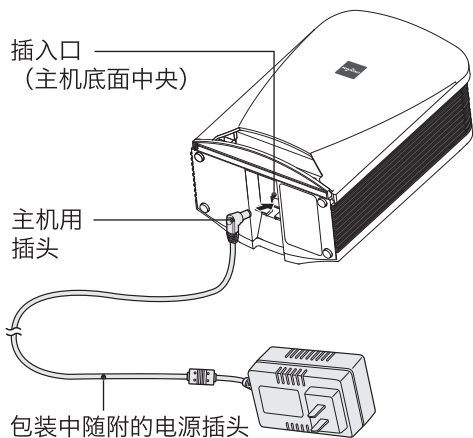

2 将电源插头插到插座上，按下运行按钮

放置在合适的场所，将电源插头插到插座上，通过操作面板的运行按钮调整风量。

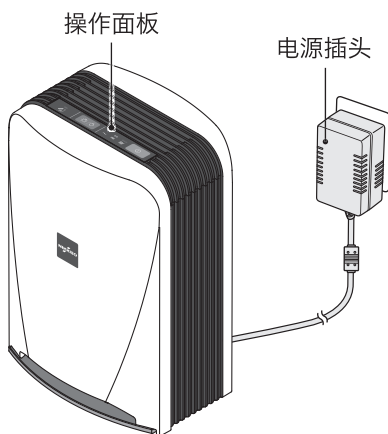

■ 使用注意事项

请勿在加湿器等产生的水蒸气所能到达的范围内使用

(否则有可能造成火灾、触电和故障)



在0°C~35°C的环境中使用时

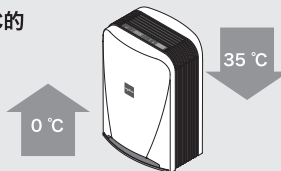

避免阳光直射

(否则有可能导致变形、变色和误运行)

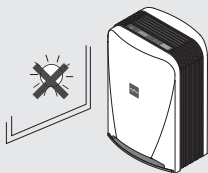

请勿放置在电视、收音机等家电产品的附近

(否则有可能引起图像不清楚或出现杂音)

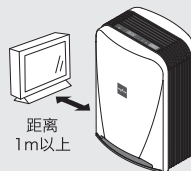

■关于操作面板

前面板灯

前面板未正确安装时
闪烁。



蓝灯开/关按钮

开机时，进风口蓝灯亮灯。

按下蓝灯开/关按钮可以关闭蓝灯。

(关闭蓝灯也不影响除菌、消臭功能)

运行按钮

按下运行按钮可以切换运行模式。

风量	运行灯	状态
切断		关机
弱		想要安静运行时
标准		正常运行时
强		想要快速除菌、消臭时

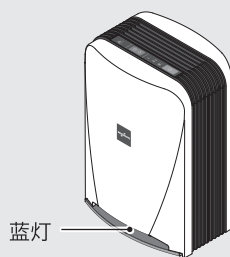

使用
方法

请勿放置在空调、
暖气的风所能到达的
场所或窗户附近
(否则可能导致变形、
变色和误运行)

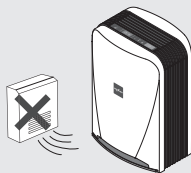

请勿放置在不稳定、
有掉落危险、振动的
地方
(否则可能因翻倒导致
故障)



Step

保养

■ DUV-LED滤网

拆下前面板 **P.10** ，
用吸尘器吸走垃圾、灰尘。

注意

- 对 DUV-LED 滤网进行保养时，请铺上报纸等，避免弄脏周围。
- 保养后请安装好前面板。 **P.11**
如果未正确安装前面板，前面板灯 **P.7** 闪烁，主机不运行。

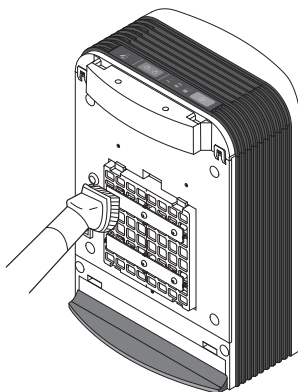

■ 光触媒滤网

按顺序分别拆下前面板和DUV-LED滤网 **P.10** ，
用吸尘器吸走垃圾、灰尘。

注意

- 对光触媒滤网进行保养时，请铺上报纸等，避免弄脏周围。
- DUV-LED 滤网处于用线连接着的状态。请勿强行拉拽。
- 保养后请切实安装好 DUV-LED 滤网与前面板。 **P.11**
如果未正确安装前面板，前面板灯 **P.7** 闪烁，主机不运行。

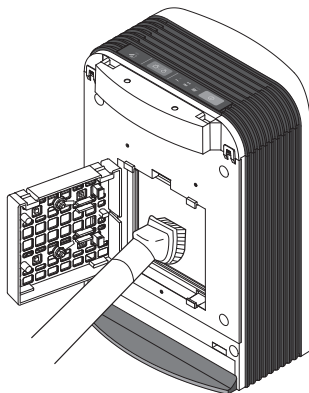



警告



拔下电源插头

保养时将电源插头从插座上拔下
(否则有可能造成触电或受伤)



■主机

请使用柔软的布擦拭灰尘及污垢。



建议

- 有明显污渍时，用布蘸水或温水（40℃以下）进行擦拭。



警告

除了维护人员，请勿拆卸。
内部有高电压部，请勿触摸。
(否则有可能造成火灾、触电和受伤)

请勿使用以下物品。

(否则会损伤表面或让内部（精密部）浸入液体，导致故障)

■ 金属刷

■ 有机溶剂

■ 酒精

■ 金属用洗洁精

■ 炉灶清洗剂

■ 漂白剂

■ 洗洁精

Step

保养 (续)

■ 前面板的拆除

1 手握虚线部分向前拉

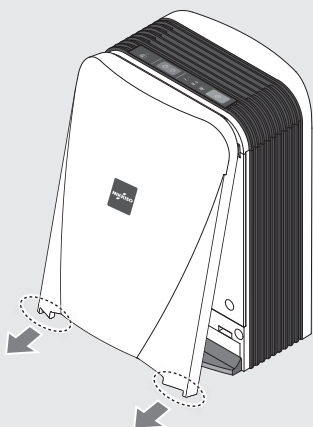

2 向上打开, 拆下前面板

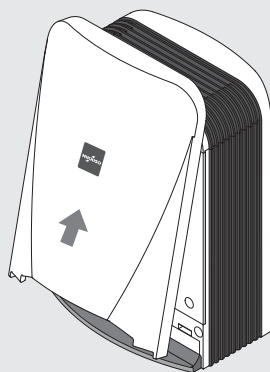

■ DUV-LED滤网的拆除

1 按着虚线部分, 向前拉。

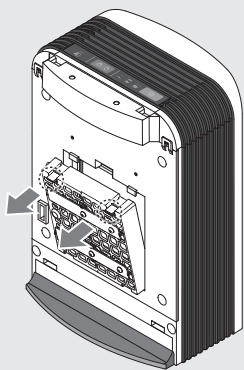

2 打开滤网, 从左边拆下。

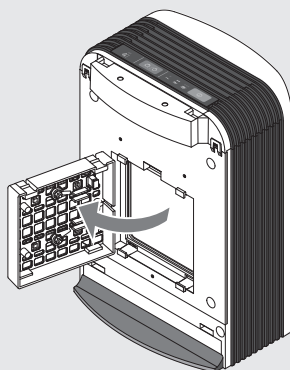



警告



拔下电源插头

保养时将电源插头从插座上拔下
(否则有可能造成触电或受伤)



■前面板的安装

1 将前面板上端挂在主机上

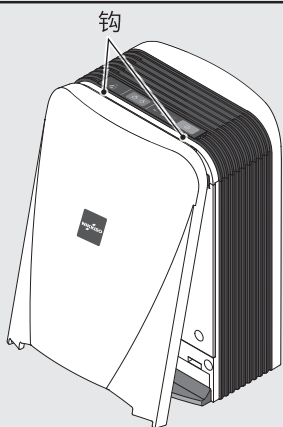

2 按下前面板的下端两侧
(箭头处)

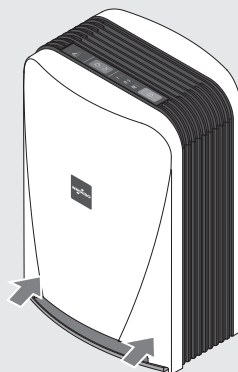

■DUV-LED滤网的安装

1 将滤网下端的槽对准虚线部分的卡爪

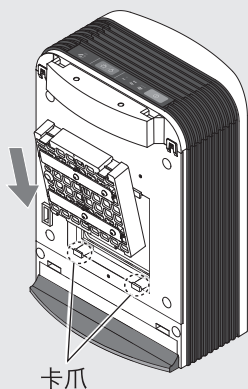

2 按压滤网上端，直到听到咔嚓的响声

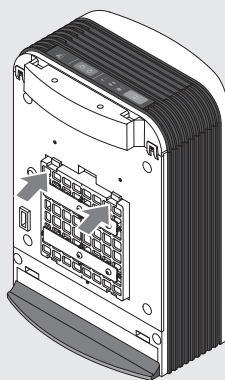

Step

规格

型号		SN-CS2		
电源（电源插头）		AC 220V		
电源（主机）		DC 12 V (请使用随附的电源插头)		
建议使用面积		13平方米左右（厂家标准）		
产品尺寸	长	187 mm		
	宽	145 mm		
	高	268 mm		
重量		约1.4kg（不含电源插头）		
运行模式		弱	标准	强
风量		0.13m ³ /分钟	0.24m ³ /分钟	0.4m ³ /分钟
功率		14 W	15 W	18 W
运行声音		22 dB	28 dB	40 dB
线长		约1.5m		

*记载数值为出货时基准。

Step

疑似故障时

请进行以下确认和处理。

处理后仍存在异常时，首先请将电源插头从插座上拔下，然后联系购买本产品的经销商或“售后服务与产品信息” **末页**。

(详细内容请参照 **P.14**)

问题情况	请确认	页
无法启动	· 电源插头是否连接牢固?	6
消臭效果不明显	· DUV-LED滤网上是否有灰尘? ➔ 请对DUV-LED滤网进行保养。 · 光触媒滤网上是否有灰尘? ➔ 请对光触媒滤网进行保养。	8
前面板灯闪烁	· 前面板是否安装好?	11
运行灯闪烁	➔ 装置异常。请拔下电源插头，联系购买本产品的经销商或“售后服务与产品信息” 末页 。	—
风量变小	· DUV-LED滤网上是否有灰尘? ➔ 请对DUV-LED滤网进行保养。 · 光触媒滤网上是否有灰尘? ➔ 请对光触媒滤网进行保养。	8
主机掉落时	· 有可能是主机内部的光触媒滤网中的冷阴极灯发生破损。 ➔ 冷阴极灯破损时，运行灯闪烁，不再启动。 请联系购买本产品的经销商或“售后服务与产品信息” 末页 。	—
电源插头异常变热	➔ 由于自身的特性，电源插头会发热。当“热到无法用手触碰”或“电源插头出现糊味”时，有可能已发生异常。此时，请将电源插头从插座上拔下，然后联系购买本产品的经销商或“售后服务与产品信息” 末页 。	—
将电源插头插入插座时出现火花	· 由于电源插头的特性，插入插座时可能会出现微量火花，但安全上没有问题。	—
前面板的内侧变成黄色	· 主机内部的DUV-LED光会发生反射，光线导致前面板内侧变色，但不影响主机的强度和安全性。可继续使用。	—
主机内部的DUV-LED漏光	· 将主机拿在手中从下向上看时，在某些角度时可以看到内部的DUV-LED的反射光，但光的强度不会影响健康和安全。	—

Step

售后服务 (请您务必仔细阅读)

■ 联系售后服务前

- ①请您先查看“疑似故障时” **P.13** 的内容。
- ②仍有异常时，请停止使用，并务必将电源插头从插座上拔下。
- ③请联系购买本产品的经销商或“售后服务与产品信息” **末页**。

■ 安诺清保修卡

型号： SN-CS2			
姓名		电话号码 - -	
地址			
经销商（地址、经销商名称、电话）			
保修期	自购买之日起 1年内	购买日期	年 月 日 <small>保修内容详情，请参照“保修规定”。</small>

- 您在上述信息表中填写的姓名、地址等，可能用于保修期内的服务活动和之后的安全检修中，敬请谅解。
- 在保修期内发生故障时，请联系经销商或“售后服务与产品信息” **末页**，并出示购买发票。
- 购物发票丢失不补，请妥善保管。

【保修规定】

1. 在保修期内，用户按照使用说明书、主机上的标签等中的注意事项正常使用时，如果发生了故障，本公司将免费按本公司指定的方法对故障部位进行修理。请联系购买本产品的经销商或“售后服务与产品信息”**末页**。
有时无法返还为了修理而更换的旧部件或本产品的一部分。
 2. 对于因使用目的或使用方法错误导致本产品发生故障，并造成直接或间接损失的，本公司不承担任何责任。
 3. 发生以下情况时，即使在保修期内，也需收费修理。
 - (1) 无法提供本产品购买时的发票。
 - (2) 本产品的购物发票上的内容已被涂改时。
 - (3) 购买后，在移动、运输、掉落等而导致的故障和损坏。
 - (4) 由于使用方法错误或进行改造及修理而导致的故障和损坏。
 - (5) 火灾、盐害、气害、地震、雷击以及风灾、水灾、其他天灾地祸或异常电压等外部因素导致的故障和损坏。
 - (6) 其他设备导致本产品发生故障时。
 - (7) 搭载在车辆、船舶等上时发生的故障和损坏。
- 关于保修期过后的修理等事宜，如有不明之处，请咨询购买本产品的经销商或“售后服务与产品信息”**末页**。

长期使用时，应对商品进行检修！

是否有此类情况？

- 电源插头异常发热。
- 电源插头的线上有较深的伤痕和变形。
- 触碰时，有轻微触电感。
- 出现糊味，在运行过程中有异常声音和振动。
- 有其他异常和故障。

有此类情况时，为防止故障和事故，请停止使用，将电源插头从插座上拔下，然后联系购买本产品的经销商或“售后服务与产品信息”**末页**。

售后服务与产品信息

■ 使用方法、修理相关等 售后服务咨询：	售后服务热线： 400-8353-077 (工作时间：周一至周日8:00-22:00)
■ 全国统一售后中心：	新华锦集团 地址：山东省青岛市崂山区松岭路131号新华锦发展大厦
■ 安诺清系列产品 详细信息咨询：	上海日机装贸易有限公司HP： http://www.nikkiso-sh.com/ 客服热线： 400-8382-909 (工作时间：周一至周五8:30-17:00 节假日除外)

- 更多安诺清系列产品的最新信息及售后服务，
请关注“日机装空间除菌”公众号



日机装株式会社

邮编：150-6022
东京都涩谷区惠比寿4丁目20番3号
<https://www.nikkiso.co.jp/>

2022.10

NS2CN-91001B